

ENFORCER®

Low-Noise CCTV Power Supply

Fuente de Alimentación CCTV de Bajo Ruido

PC-L1620-PQ

Installation Manual

Manual de instalación



Table of Contents

English	2
Product Information.....	2
Parts List.....	2
Specifications.....	2
Overview.....	3
Installation.....	4
Multilingual	8
Warranty and Notices.....	8
Garantía y avisos.....	8

Español	5
Información sobre el producto.....	5
Lista de partes.....	5
Especificaciones.....	5
Descripción general.....	6
Instalación.....	7

Product Information

The ENFORCER Low-Noise Switching CCTV Power Supply is designed for applications where noise is a problem due to inadequate wiring. Independently isolated and grounded outputs with integrated noise filtering and individually adjustable voltage helps reduce noise interference when using 4K (8MP) HD cameras, non-PoE IP cameras, and analog security cameras.

- Low-noise design for all CCTV applications where filtered power is needed, such as 4K (8MP) HD CCTV cameras, non-PoE IP cameras, and analog cameras
- 110/220 VAC input with 6kV surge protection
- Each output's voltage individually adjustable to compensate for voltage drop
- Outputs independently grounded with integrated noise filter for better noise reduction
- Outputs individually isolated and individually fused (2A PTC)
- Individual output status LEDs
- Heavy-duty steel case with cover and cam lock
- Built-in short circuit and overheat protection

Parts List

1x Power supply	2x Cover locking screws	2x Rubber grommets
1x Power cord	2x Cam lock keys	1x Manual

Specifications

Operating voltage	110/220 VAC (50/60Hz)
Outputs	16
Total supply current	20A
Max. current per output	1.25A
Output fuse	2A PTC (Per-channel)
Output voltage	12VDC \pm 5%
Efficiency	80%
LED Indicators	Individual per output, red indicates powered
Operating humidity	95% non-condensing
Operating temperature	32°~104° F (0°~40° C)
Dimensions	8"x9 ³ / ₁₆ "x3 ¹⁵ / ₁₆ " (204x250x100 mm)
Weight	6-lb (2.71kg)

Overview

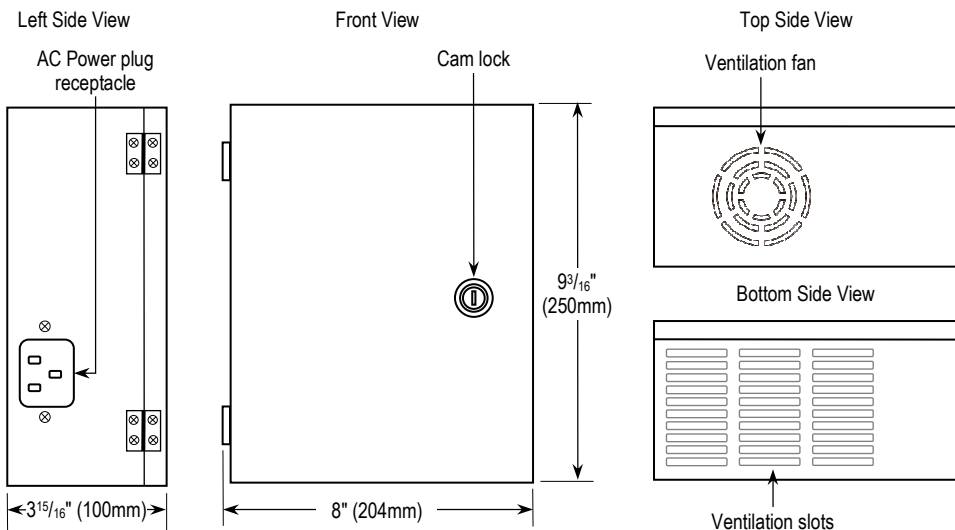

Inside Layout

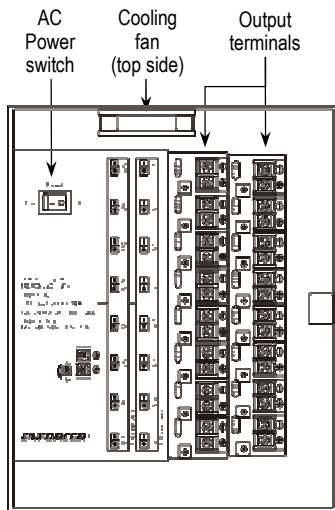

Individual Output Details

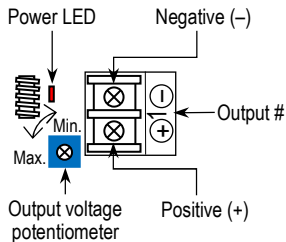

IMPORTANT WARNINGS

- ALWAYS TEST OUTPUT VOLTAGE OF EACH OUTPUT BEFORE CONNECTING DEVICES.
- Indoor use only. Do not mount the unit where it may be exposed to weather or high humidity.
- For professional installation only.
- Installation must conform to all local laws and building codes.

Installation

Please read the manual thoroughly before beginning installation.

1. Find a suitable location to install the power supply. The power supply should be installed out of sight, and in a place protected from weather and high humidity. The power supply must have adequate ventilation. Insufficient ventilation may cause overheating and damage could result.
2. Remove one or more of the cable knock-outs, depending on how many connections will be made. Knock-outs are shown in Fig. 1 to the right. Use one of the included grommets or other sleeve to protect wires passing through the hole(s).
3. Screw the power supply to the wall or other mounting surface using $5/32$ "x1" (4x26 mm) screws and plastic anchors (not included). First, screw in the top screw(s) and hang the power supply. Then, if applicable, screw in the bottom two screws to fully secure the unit in place.
4. Plug the power cable into the power input socket (see *Overview*, pg. 2).

Fig. 1

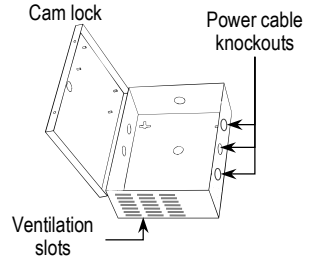

Fig. 2

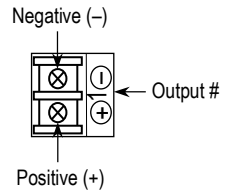
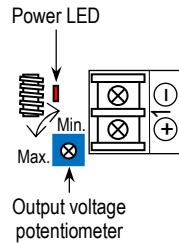

Fig. 3



5. Connect cameras and other devices to the power outputs, observing correct polarity (see Fig. 2). To minimize voltage drop, use 18-gauge or larger wire.
6. If voltage drop is large for any individual output, adjust the output voltage trimpot for that output (see Fig. 3).

NOTE: The output voltage potentiometers change the voltage for their assigned output by $\pm 10\%$. Test each output to ensure voltage does not exceed device specifications.

Español**Información sobre el producto**

La fuente de alimentación CCTV de conmutación de bajo ruido ENFORCER está diseñada para aplicaciones en las que el ruido es un problema debido a cableado inadecuado. Salidas conectadas aislado y a tierra de forma independiente con filtrado de ruido integrado y voltaje ajustable individualmente ayuda a reducir la interferencia de ruido cuando se utiliza 4K (8MP) HD cámaras, cámaras IP no PoE y cámaras de seguridad analógicas.

- Diseño de bajo ruido para todas las aplicaciones de CCTV donde se filtra se necesita energía, como cámaras CCTV HD 4K (8MP), cámaras IP que no son PoE y cámaras analógicas.
- Entrada de 110/220 VCA con protección contra sobretensiones de 6kV
- El voltaje de cada salida se puede ajustar individualmente para compensar la caída de voltaje
- Salidas a tierra de forma independiente con filtro de ruido integrado para reducir el ruido
- Salidas aisladas entre sí y protegidas individualmente por un fusible PTC de 2 A. LED de estado de salida individual
- Bajo nivel de ruido diseñado para cámaras CCTV HD 4k (8MP), cámaras analógicas y sistemas CCTV.
- Caja de acero resistente con tapa y bloqueo de leva
- Protección contra cortocircuito y sobrecalentamiento incorporada

Lista de partes

1x Fuente de alimentación	2x Tornillos de bloqueo de cubierta	2x Arandelas de goma
1x Cable de alimentación	2x Llaves de cerradura leva	1x Manual

Especificaciones

Tensión de funcionamiento	110/220 VCA (50/60Hz)
Salidas	16
Corriente de suministro total	20A
Max. corriente por salida	1.25A
Fusible de salida	2A PTC (Por canal)
Voltaje de salida	12VDC \pm 5%
Eficiencia	80%
Indicadores LED de salida	Individual por salida, rojo indica potenciado
Humedad de funcionamiento	95% sin condensación
Temperatura de funcionamiento	32°~104° F (0°~40° C)
Dimensiones	8"x9 ³ / ₁₆ "x3 ¹⁵ / ₁₆ " (204x250x100 mm)
Peso	6-lb (2.71kg)

Descripción general

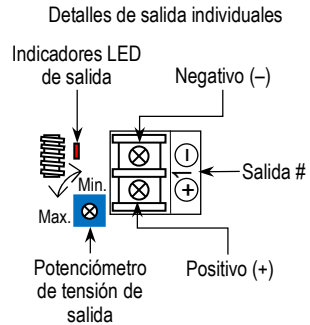
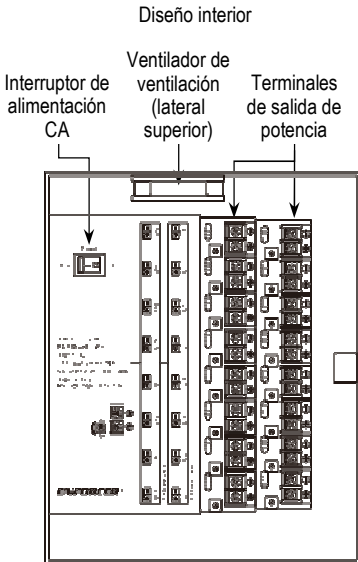
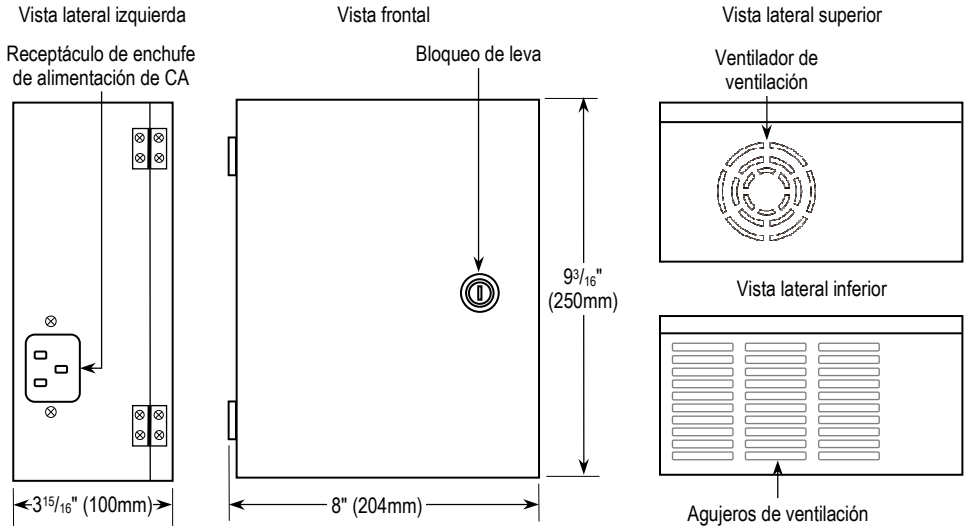

ADVERTENCIAS IMPORTANTES

- PRUEBE SIEMPRE EL VOLTAJE DE SALIDA DE CADA SALIDA ANTES DE CONECTAR DISPOSITIVOS.
- Solamente para uso en interiores. No monte la unidad donde pueda estar expuesta a la intemperie o a una humedad elevada.
- Sólo para instalación profesional.
- La instalación debe cumplir con todas las leyes locales y los códigos de construcción.

Instalación

Por favor lea el manual antes de usar el equipo.

1. Encuentre una ubicación adecuada para instalar la fuente de alimentación. La fuente de alimentación debe instalarse fuera de la vista y en un lugar protegido del clima y la humedad alta. La fuente de alimentación debe tener ventilación adecuada. Una ventilación insuficiente puede causar sobrecalentamiento y causar daños.
2. Retire uno o más de los orificios ciegos del cable, dependiendo de cuántas conexiones se realizarán. Los orificios ciegos se muestran en la Fig. 1 a la derecha. Si lo desea, use un casquillo opcional, arandela u otra funda para proteger los cables que pasan por el (los) orificio(s).
3. Atornille la fuente de alimentación a la pared u otra superficie de montaje con tornillos de $\frac{3}{16}$ "x1" (4x26 mm) y anclajes de plástico (no incluidos). Primero, atornille los tornillos superiores y cuelgue la fuente de alimentación. Luego, si corresponde, atornille los dos tornillos inferiores para asegurar completamente la unidad en su lugar.
4. Enchufe el cable de alimentación en la toma de entrada de alimentación (ver *Descripción general*, pág. 2).

ADVERTENCIA: Siempre pruebe el voltaje de salida antes de conectar dispositivos a la fuente de alimentación.

5. Conecte las cámaras y otros dispositivos a las salidas de alimentación, mientras observa la polaridad correcta como se muestra en la Fig. 2. Para minimizar la caída de voltaje, use un cable de calibre 18 o más grande.
6. Si la caída de voltaje es grande para cualquier salida individual, ajuste el potenciómetro de voltaje de salida para esa salida (vea la Fig. 3).

NOTA: Los potenciómetros de voltaje de salida cambian el voltaje para su salida asignada en $\pm 10\%$. Pruebe cada salida para asegurarse de que el voltaje no exceda las especificaciones del dispositivo.

Fig. 1

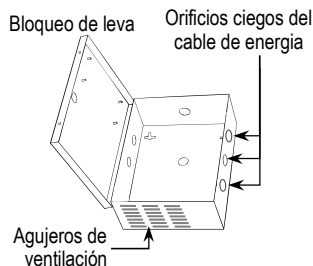

Fig. 2

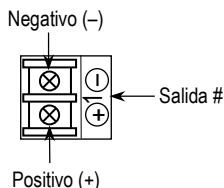
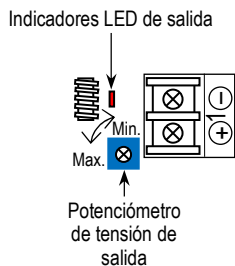

Fig. 3



Multilingual

Warranty and Notices

IMPORTANT: Users and installers of this product are responsible for ensuring that the installation and configuration of this product complies with all national, state, and local laws and codes. SECO-LARM will not be held responsible for the use of this product in violation of any current laws or codes.

California Proposition 65 Warning: These products may contain chemicals which are known to the State of California to cause cancer and birth defects or other reproductive harm. For more information, go to www.P65Warnings.ca.gov.

WARRANTY: This SECO-LARM product is warranted against defects in material and workmanship while used in normal service for two (2) years from the date of sale to the original customer. SECO-LARM's obligation is limited to the repair or replacement of any defective part if the unit is returned, transportation prepaid, to SECO-LARM. This Warranty is void if damage is caused by or attributed to acts of God, physical or electrical misuse or abuse, neglect, repair or alteration, improper or abnormal usage, or faulty installation, or if for any other reason SECO-LARM determines that such equipment is not operating properly as a result of causes other than defects in material and workmanship. The sole obligation of SECO-LARM and the purchaser's exclusive remedy, shall be limited to the replacement or repair only, at SECO-LARM's option. In no event shall SECO-LARM be liable for any special, collateral, incidental, or consequential personal or property damage of any kind to the purchaser or anyone else.

NOTICE: The SECO-LARM policy is one of continual development and improvement. For that reason, SECO-LARM reserves the right to change specifications without notice. SECO-LARM is also not responsible for misprints. All trademarks are the property of SECO-LARM U.S.A., Inc. or their respective owners. Copyright © 2022 SECO-LARM U.S.A., Inc. All rights reserved.

Garantía y avisos

IMPORTANTE: Los usuarios e instaladores de este producto son responsables de garantizar que la instalación y configuración de este producto cumpla con todas las leyes y códigos nacionales, estatales y locales relacionados con los dispositivos de cierre y egreso. SECO-LARM no será responsable por el uso de este producto en violación de las leyes o códigos vigentes.

Advertencia de la Propuesta 65 de California: Estos productos pueden contener sustancias químicas que el estado de California reconoce como causantes de cáncer y defectos de nacimiento u otros daños reproductivos. Para obtener más información, visite www.P65Warnings.ca.gov.

GARANTÍA: Producto de SECO-LARM tiene garantía en contra de defectos de material y mano de obra siempre y cuando se utilice en un servicio normal por un periodo de dos (2) años a partir de la fecha de venta al cliente consumidor final. La obligación de SECO-LARM está limitada a reparar o reemplazar cualquier parte defectuosa si la unidad se regresa a SECO-LARM, con el costo de transporte pagado por adelantado. Esta Garantía se invalidará si se causa algún daño o se atribuye a actos de Dios, mal uso o abuso físico o eléctrico, negligencia, reparación o alteración, uso no apropiado o anormal, o por una instalación defectuosa, o si por cualquier otra razón que SECO-LARM determina que dicho equipo no está operando de manera apropiada como resultado de causas distintas a los defectos del material o la mano de obra. La única obligación de SECO-LARM y el resarcimiento exclusivo del comprador deberá limitarse sólo al reemplazo o reparación, de acuerdo con la opción que brinde SECO-LARM. Bajo ninguna circunstancia, SECO-LARM será responsable de cualquier daño especial, colateral, incidental o consecuencial personal o daños de propiedad de cualquier tipo al comprador o a cualquier otro.

NOTA: La póliza de SECO-LARM es una que se continúa a desarrollar y mejorar; por lo tanto, SECO-LARM se reserva el derecho a cambiar las especificaciones sin previo aviso. SECO-LARM tampoco es responsable por los errores de impresión. Todas las Marcas registradas son propiedad de SECO-LARM U.S.A., Inc. o de sus respectivos propietarios. Copyright © 2022 SECO-LARM U.S.A., Inc. Todos los derechos reservados.

SECO-LARM® U.S.A., Inc.

16842 Millikan Avenue, Irvine, CA 92606
Phone: (949) 261-2999 | (800) 662-0800

Website: www.seco-larm.com
Email: sales@seco-larm.com

